



AP19989 ECOCOMFORT PLUS 100

AP19993 ECOCOMFORT PLUS 160

ITA UNITÀ DI VENTILAZIONE PUNTUALE CON RECUPERO DI CALORE

MANUALE DI INSTALLAZIONE E USO

PAG. 2

EN DECENTRALIZED HEAT RECOVERY UNIT

INSTALLATION AND USE MANUAL

PAGE 16

UNITÀ DI VENTILAZIONE PUNTUALE CON RECUPERO DI CALORE

Gentile cliente, grazie per aver acquistato l'unità di ventilazione puntuale con recupero di calore ad altissima efficienza Fantini Cosmi Serie ECOCOMFORT PLUS per la gestione del ricambio d'aria e del comfort di casa. In questo manuale sono contenute tutte le informazioni necessarie ad una corretta installazione e un corretto utilizzo.

È possibile scaricare questo manuale anche in formato digitale e in diverse lingue inquadrando il codice QR riportato qui sotto e digitando il codice prodotto.

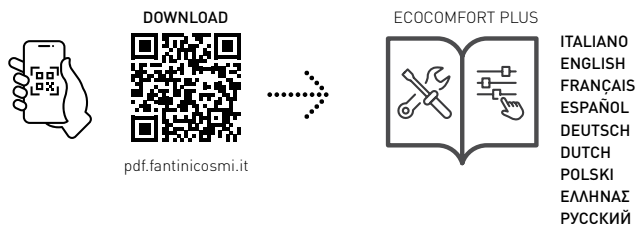

Contenuto della confezione

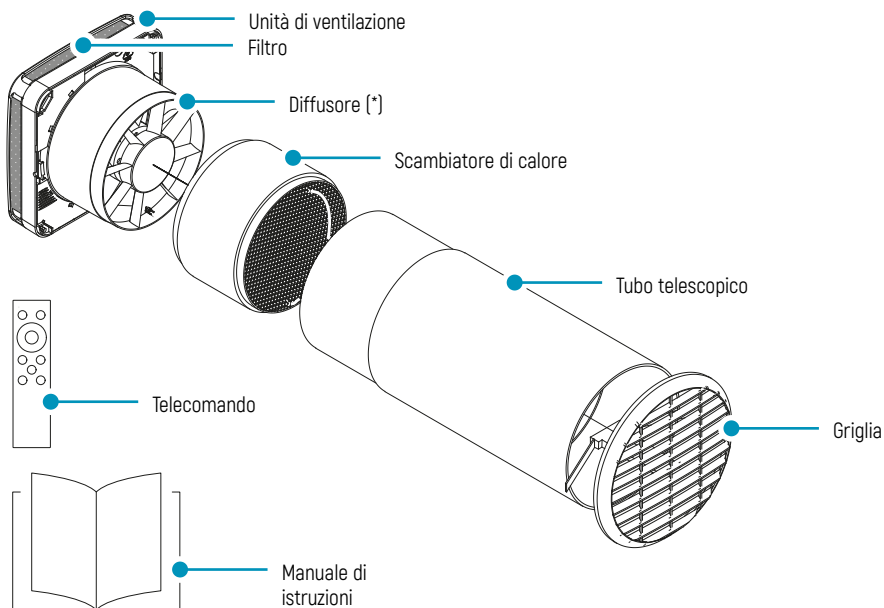

(*) Incluso solo nelle unità con Ø 160 mm cod. AP19993

INDICE

1 - AVVERTENZE	PAG. 4
2 - DATI TECNICI	PAG. 5
3 - INSTALLAZIONE	PAG. 6
3.1 - PREDISPOSIZIONE	PAG. 6
3.2 - MONTAGGIO E COLLEGAMENTO ELETTRICO	PAG. 8
4 - UTILIZZO	PAG. 10
4.1 - ACCENSIONE E SPEGNIMENTO	PAG. 11
4.2 - SELEZIONE DELLA MODALITÀ DI FUNZIONAMENTO	PAG. 11
4.3 - IMPOSTAZIONE DELLA VELOCITÀ DI VENTILAZIONE	PAG. 12
4.4 - INFORMAZIONE SULLO STATO DI FUNZIONAMENTO CORRENTE	PAG. 12
4.5 - ATTIVAZIONE E IMPOSTAZIONE SENSORI	PAG. 12
5 - PULIZIA E MANUTENZIONE	PAG. 14
6 - RISOLUZIONE PROBLEMI	PAG. 15
7 - CONDIZIONI GENERALI DI GARANZIA	PAG. 15

1 - AVVERTENZE



Leggere attentamente le istruzioni d'installazione, le avvertenze sulla sicurezza, le istruzioni d'uso e di manutenzione contenute nel presente libretto, il quale va conservato con cura per ogni ulteriore consultazione.

- L'installazione dell'apparecchio va eseguita esclusivamente da tecnici qualificati, nel rispetto delle norme vigenti ed interponendo un interruttore onnipolare con distanza di apertura dei contatti uguale o superiore a 3 mm.
- L'apparecchio è destinato all'aerazione, con recupero di calore, di locali residenziali; impieghi diversi non sono ammessi ed esentano il costruttore da ogni responsabilità per le conseguenze derivanti da un uso improprio, così come in caso di installazione errata.
- Dopo aver tolto l'imballaggio assicurarsi dell'integrità dell'apparecchio; in caso di dubbio non utilizzarlo.
- L'uso di un qualsiasi apparecchio elettrico comporta l'osservanza di alcune regole fondamentali. In particolare:
 - Non toccare l'apparecchio con mani o piedi bagnati/umidi oppure a piedi nudi.
 - Non esporre l'apparecchio ad agenti atmosferici (pioggia, sole, ecc.).
 - Prima di effettuare qualsiasi operazione di manutenzione o pulizia, disinserire l'apparecchio dalla rete di alimentazione elettrica, aprendo l'interruttore onnipolare predisposto sulla linea.
 - NON alimentare l'apparecchio con coperchio aperto.
- L'apparecchio è conforme alle Direttive Europee 2014/30/UE e 2014/35/UE.
- Non ostruire la griglia di aspirazione.
- In conformità alle vigenti Leggi antinfortunistiche, assicurarsi che ad installazione avvenuta, non sia possibile accedere alle parti in movimento dell'unità. Se nel locale da ventilare è installato un apparecchio a gas (o altri combustibili) accertarsi che vi sia un adeguato ricambio dell'aria, per garantire la perfetta combustione dello stesso ed il corretto funzionamento dell'unità ventilante.
- Non installare l'aspiratore nello stesso condotto dove sono convogliati i fumi di un apparecchio a gas.
- L'installazione può essere eseguita solo a parete.

Smaltimento



Il simbolo del cassonetto barrato riportato sull'apparecchiatura indica che il prodotto alla fine della propria vita utile deve essere raccolto separatamente dagli altri rifiuti.

L'utente dovrà, pertanto, conferire l'apparecchiatura giunta a fine vita agli idonei centri di raccolta differenziata dei rifiuti elettronici ed elettrotecnici, oppure riconsegnarla al rivenditore al momento dell'acquisto di una nuova apparecchiatura di tipo equivalente, in ragione di uno a uno. L'adeguata raccolta differenziata per l'avvio successivo dell'apparecchiatura dismessa al riciclaggio, al trattamento e allo smaltimento ambientalmente compatibile contribuisce ad evitare possibili effetti negativi sull'ambiente e sulla salute e favorisce il riciclo dei materiali di cui è composta l'apparecchiatura. Lo smaltimento abusivo del prodotto da parte dell'utente comporta l'applicazione delle sanzioni amministrative di cui al D.Lgs. n. 22/1997* (articolo 50 e seguenti del D.Lgs. n. 22/1997).

2 - DATI TECNICI

Codice	AP19989	AP19993	
Diametro tubo (mm)	100	160	
Alimentazione	110-230V ~50/60Hz		
Portata (m ³ /h)	Velocità bassa	7	28
	Velocità media	16	33
	Velocità alta	26	50
	Velocità minima (notturna)	5	15
	Velocità massima (boost) ^[1]	30	55
Potenza assorbita (W)	Velocità bassa	2	2,8
	Velocità media	3,5	5,2
	Velocità alta	5	8,9
	Velocità minima (notturna)	n.d.	1,6
	Velocità massima (boost) ^[1]	5,5	9
Rumorosità (dB(A) 1,5m)	Velocità bassa	18	26
	Velocità media	23	30
	Velocità alta	28	36
	Velocità minima (notturna)	n.d.	n.d.
	Velocità massima (boost) ^[1]	31	38
Temperatura di funzionamento	-20°C ÷ +50°C		
Classificazione filtri	ISO COARSE		
IP	X4		
Efficienza recupero calore	Fino a 90%	Fino a 90%	
Durata batterie telecomando	> 24 mesi		

^[1] Velocità non selezionabile manualmente (vedi capitolo 4.5 - Attivazione e impostazione sensori)

DIMENSIONI (mm)

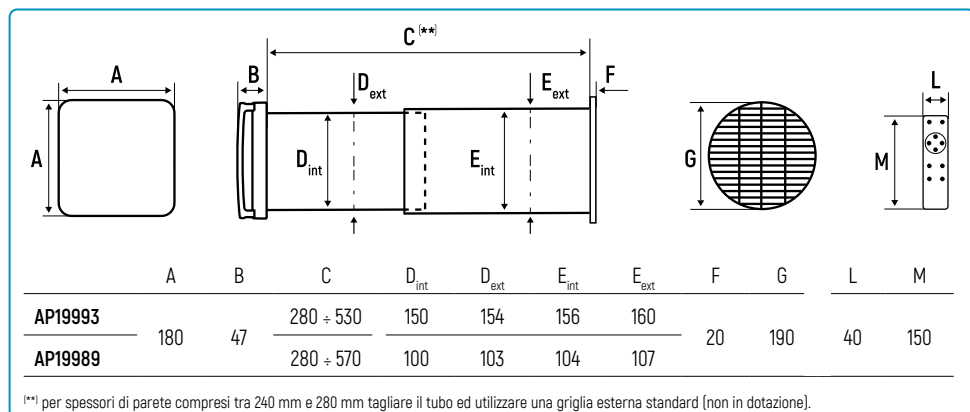

3 - INSTALLAZIONE



Le operazioni di installazione e manutenzione devono essere effettuate a tensione elettrica d'impianto disinserita e da personale qualificato, nel rispetto delle normative vigenti.

3.1 - PREDISPOSIZIONE

CAROTAGGIO

1

POSIZIONAMENTO DI UN DISPOSITIVO

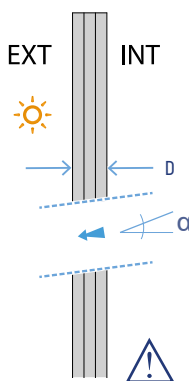
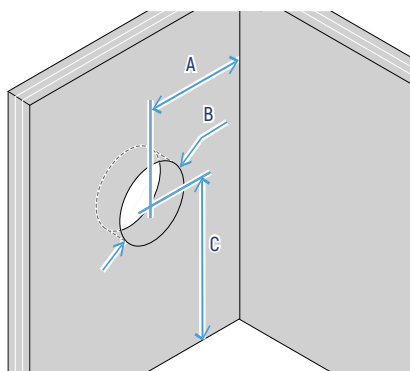

A	≥ 120 cm
B	∅ 11,0 cm
	∅ 16,2 cm
C	≥ 230 cm
D	24 ÷ 53/57 cm
α	1 ÷ 3°

POSIZIONAMENTO DI PIÙ DISPOSITIVI

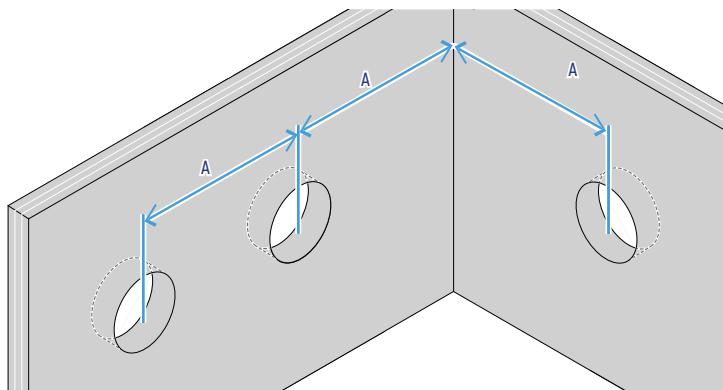

A	≥ 120 cm
---	----------



Importante

Verificare che il foro sia inclinato verso l'esterno (α) per evitare il riflusso della condensa.

PREDISPOSIZIONE COLLEGAMENTO ELETTRICO

2

A

B

A - ALIMENTAZIONE SOTTO TRACCIA
Portare l'alimentazione nella zona tratteggiata.

B - ALIMENTAZIONE ESTERNA
Portare l'alimentazione dal lato sinistro in corrispondenza del foro di passaggio cavo (vedi pag. 9 per il posizionamento).

INSERIMENTO DEL TUBO TELESCOPICO

3

EXT INT

E	
> 28 cm	< 53 / 57 cm

* per spessori di parete compresi tra 240 mm e 280 mm utilizzare il solo tubo interno tagliandolo alla misura necessaria; quindi utilizzare una griglia esterna standard (non in dotazione).

Importante

Inserire il tubo telescopico posizionando la parte di diametro maggiore a filo con la parete esterna. Far scorrere il tubo interno portandolo a filo con la parete interna della stanza. Assicurarsi che il tubo sia fissato correttamente.

3.2 - MONTAGGIO E COLLEGAMENTO ELETTRICO



Tutte le operazioni di montaggio sono da effettuare dall'interno dell'ambiente.

POSIZIONAMENTO DELLA GRIGLIA

1

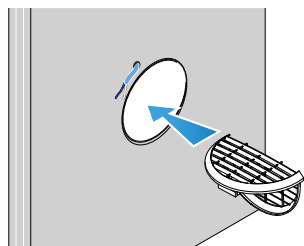

Inserire la griglia piegata nel tubo telescopico.

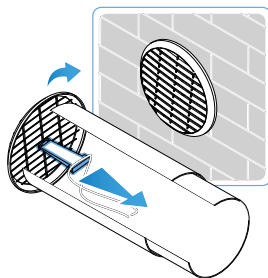

Portare la griglia all'esterno; quindi ruotare la griglia per farla aprire e tirare verso l'interno.

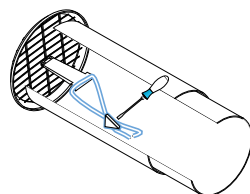

Fissare la squadretta al tubo e bloccare la cordicella di sicurezza nelle asole laterali.



Importante

Verificare l'orientamento della griglia: le alette devono essere orientate verso il basso per evitare che entri la pioggia. Fare riferimento alle istruzioni della griglia contenute nella confezione.

INSERIMENTO DELLO SCAMBIATORE DI CALORE

2

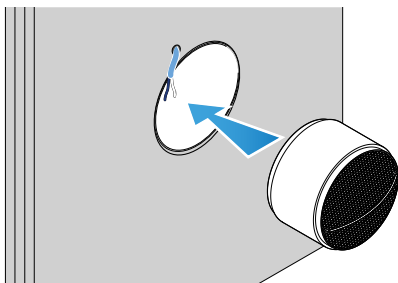

Inserire lo scambiatore di calore portandolo fino alla fine del tubo interno.

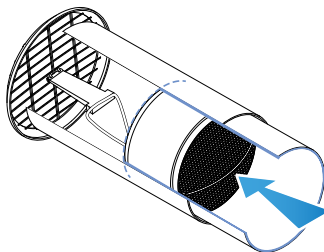

PREDISPOSIZIONE AL FISSAGGIO DELL'UNITÀ VENTILANTE

3

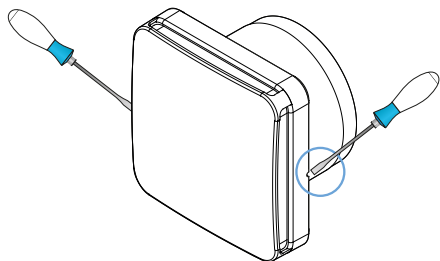

Sganciare il coperchio dal porta motore premendo sui 2 fori laterali mediante un piccolo cacciavite.

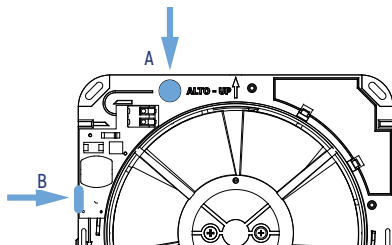

Aprire il foro (A) predisposto per il passaggio del cavo; nel caso di collegamenti esterni non sotto traccia, aprire il passaggio laterale (B) sia sul porta motore, che in corrispondenza sul coperchio.

FISSAGGIO DELL'UNITÀ VENTILANTE E COLLEGAMENTO ELETTRICO



Le operazioni di installazione e manutenzione devono essere effettuate a tensione elettrica d'impianto disinserita e da personale qualificato, nel rispetto delle normative vigenti.

4

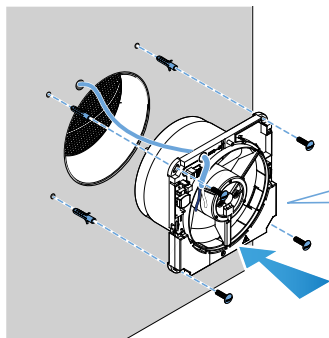

Predisporre i tasselli in corrispondenza dei fori di fissaggio; quindi procedere al fissaggio dell'unità a parete facendo passare il cavo di alimentazione nell'apposito foro.

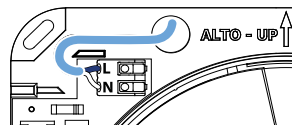

Collocare il cavo di alimentazione nel passaggio anti-trazione e collegare L e N come indicato in figura. La morsetteria è del tipo ad innesto rapido; per inserire il conduttore premere l'apposita linguetta.

L'apparecchio rispetta le norme del doppio isolamento (Classe II) e quindi non necessita del cavo di terra.

Riagganciare il coperchio sul porta motore premendo leggermente.



ATTENZIONE

NON alimentare l'apparecchio con coperchio aperto.

4 - UTILIZZO

L'unità di ventilazione con recupero di calore ECOCOMFORT PLUS garantisce un ricambio d'aria in ambiente continuo e costante prevenendo muffe ed umidità, evita le dispersioni di energia causate dall'apertura delle finestre e consente un recupero termico e quindi una riduzione dei costi di riscaldamento e raffreddamento nelle stagioni invernali ed estive.

ECOCOMFORT PLUS basa il proprio funzionamento sul principio di recupero di calore rigenerativo che, attraverso lo scambiatore di calore ceramico ad altissima efficienza, accumula il calore ceduto dal flusso d'aria uscente dalla stanza restituendolo quando il flusso d'aria inverte il proprio verso.

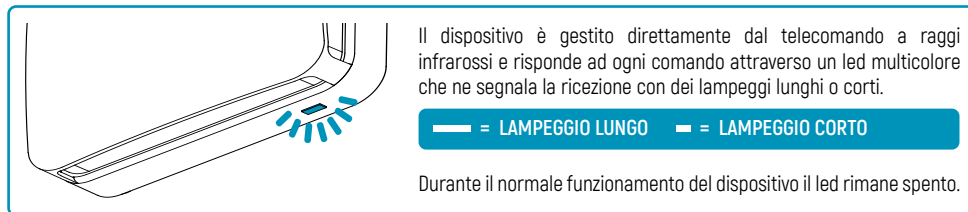

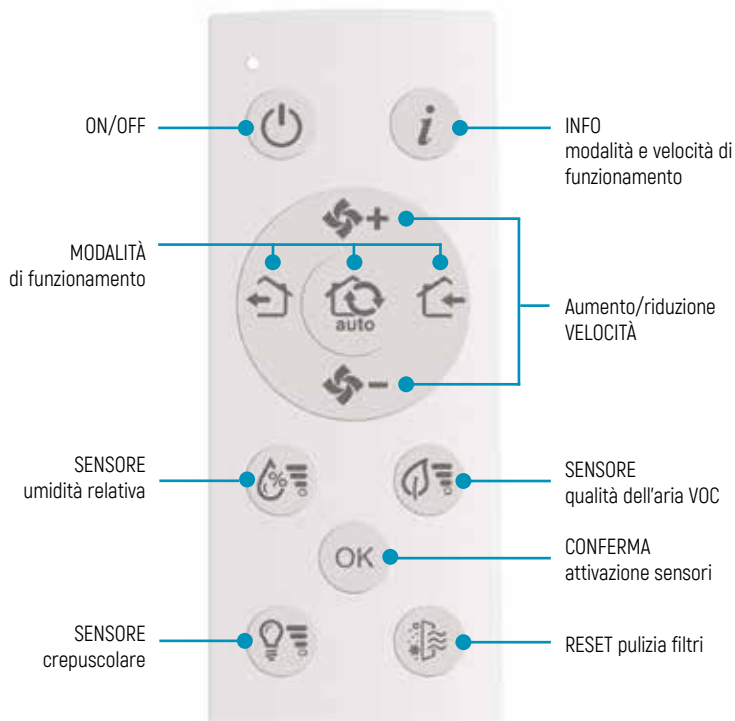

TELECOMANDO



INSERIMENTO E SOSTITUZIONE BATTERIE TELECOMANDO

Aprire il coperchio del vano batterie e inserire 2 batterie AAA (non fornite) rispettando le polarità indicate.

4.1 - ACCENSIONE E SPEGNIMENTO

TASTO	MODALITÀ	FUNZIONAMENTO	LAMPEGGIO LED	COLORE
	ACCENSIONE	L'unità si accende con l'ultima modalità di funzionamento e velocità impostata	Vedi tabella modalità di funzionamento	
	SPEGNIMENTO	L'unità si spegne		ROSSO







È possibile accendere il dispositivo anche selezionando direttamente le modalità di funzionamento o aumentando la velocità.

















Importante

Lo spegnimento del sistema, comporta l'arresto dell'unità di ventilazione con la conseguente interruzione dei ricambi d'aria nei locali.

4.2 - SELEZIONE DELLA MODALITÀ DI FUNZIONAMENTO

TASTO	MODALITÀ	FUNZIONAMENTO	LAMPEGGIO LED	COLORE
	ESTRAZIONE	L'unità estrae aria dall'ambiente per 60 minuti, passando poi alla modalità "ciclo automatico".		ROSSO
	IMMISSIONE	L'unità immette aria nell'ambiente per 60 minuti, passando poi alla modalità "ciclo automatico".		BLU
	CICLO AUTOMATICO	L'unità immette/estrae aria dall'ambiente ottimizzando automaticamente gli intervalli di ciclo e recuperando calore.		ROSSO/BLU

4.3 - IMPOSTAZIONE DELLA VELOCITÀ DI VENTILAZIONE

TASTO	VELOCITÀ			
		ESTRAZIONE	IMMISSIONE	CICLO AUTOMATICO
		ROSSO	BLU	ROSSO/BLU
	ALTA			
	MEDIA			
	BASSA			
	MINIMA (NOTTURNA)			

In qualsiasi momento è possibile verificare la modalità e la velocità di funzionamento correnti premendo il tasto .

4.5 - ATTIVAZIONE E IMPOSTAZIONE SENSORI

Per migliorare ulteriormente la qualità dell'aria interna agli ambienti ed assicurare il massimo comfort durante il funzionamento in modalità "ciclo automatico", è possibile attivare i seguenti sensori:



% umidità relativa: misura la percentuale di umidità relativa in ambiente (segnalazione led TURCHESE)



qualità dell'aria VOC: misura i PPM dei Composti Organici Volatili in ambiente (segnalazione led VERDE)



crepuscolare: misura la luce (LUMEN) in ambiente (segnalazione led GIALLO)

Per ognuno di questi sensori è possibile selezionare una soglia di intervento, ovvero il livello di umidità, qualità dell'aria e/o luminosità tollerata oltre il quale il dispositivo dovrà intervenire.

ATTIVAZIONE/DISATTIVAZIONE SENSORE E IMPOSTAZIONE DELLA SOGLIA D'INTERVENTO

Per attivare e disattivare i sensori e variare la loro soglia di intervento agire come segue:

1. Tenere premuto per 5 sec. il tasto del sensore che si desidera impostare fino al lampeggio del led.
2. Per attivare/disattivare e modificare la soglia di intervento del sensore premere brevemente il relativo tasto. Ad ogni pressione si incrementa la soglia di intervento di un livello fino al livello più alto, per poi ritornare ciclicamente a "sensore non attivo".



Ad ogni pressione il led sul dispositivo segnala la soglia selezionata tramite lampeggi del relativo colore.

3. Per confermare l'impostazione premere  oppure attendere 60 sec. la conferma automatica.



Importante





I sensori possono intervenire soltanto durante il funzionamento in modalità "CICLO AUTOMATICO"; se impostata la velocità minima (notturna) i sensori sono temporaneamente disabilitati.

VERIFICA IMPOSTAZIONE SENSORE

Per verificare le impostazioni di ogni sensore, premere brevemente il tasto relativo al sensore che si desidera verificare. Il dispositivo restituirà l'informazione richiesta con dei lampeggi del relativo colore come descritto nelle tabelle dei sensori.





SENSORE UMIDITÀ

Attivando il sensore umidità viene misurata l'umidità relativa in ambiente; se il valore rilevato è superiore alla soglia impostata, l'unità di ventilazione passa in "modalità estrazione" alla velocità BOOST (velocità massima) per circa 3 minuti. La procedura verrà ripetuta fino al raggiungimento della soglia impostata o per un massimo di 3 volte in un'ora, e inibisce temporaneamente alcune funzioni del telecomando.

TASTO	IMPOSTAZIONE SENSORE	LAMPEGGIO LED	COLORE
	Sensore non attivo		TURCHESE
	Umidità bassa 55%		
	Umidità media 60%		
	Umidità alta 65%		





SENSORE QUALITÀ DELL'ARIA - VOC

Attivando il sensore qualità dell'aria VOC viene misurato il livello di Composti Organici Volatili presenti in ambiente; se il valore rilevato è superiore alla soglia impostata, l'unità di ventilazione passa in "modalità estrazione" alla velocità BOOST (velocità massima) per circa 3 minuti. La procedura verrà ripetuta fino al raggiungimento della soglia impostata o per un massimo di 3 volte in un'ora, e inibisce temporaneamente alcune funzioni del telecomando.

TASTO	IMPOSTAZIONE SENSORE	LAMPEGGIO LED	COLORE
	Sensore non attivo		VERDE
	Qualità dell'aria OTTIMA		
	Qualità dell'aria BUONA		
	Qualità dell'aria MEDIA		

SENSORE CREPUSCOLARE

Attivando il sensore crepuscolare viene misurato il livello di luce in ambiente per consentire una riduzione automatica della velocità di ventilazione durante le ore di buio (ad esempio durante le ore notturne); se il valore di luminosità rilevato è inferiore alla soglia impostata l'unità di ventilazione passa alla velocità minima (notturna). Il sensore crepuscolare prevale sul funzionamento dei sensori umidità relativa e qualità dell'aria VOC.

TASTO	IMPOSTAZIONE SENSORE	LAMPEGGIO LED	COLORE
	Sensore non attivo		GIALLO
	Riduzione velocità con buio		
	Riduzione velocità con ombra		
	Riduzione velocità con penombra		



Importante

Verificare che il dispositivo non sia posizionato in penombra affinché il sensore crepuscolare possa intervenire adeguatamente.

5 - PULIZIA E MANUTENZIONE





Le operazioni di manutenzione e pulizia del filtro devono essere effettuate a tensione elettrica d'impianto disinserita, nel rispetto delle normative vigenti, ed esclusivamente da personale tecnico qualificato; pertanto, si consiglia di concordare un programma di pulizia periodica.

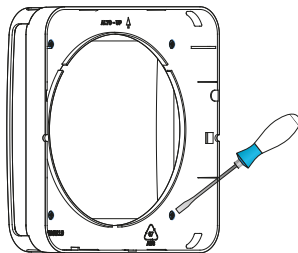
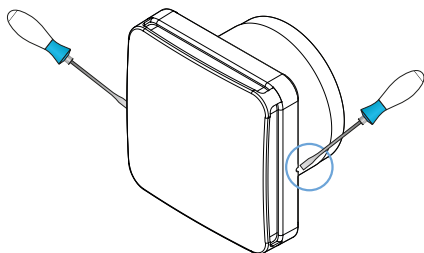

Per un corretto funzionamento del dispositivo è periodicamente necessario procedere alla pulizia del filtro e dello scambiatore di calore.

L'avviso di pulizia filtro viene segnalata, circa ogni 1000 ore di utilizzo (in base alle velocità utilizzate), da un lampeggio del led ARANCIONE una volta ogni 60 minuti.

- **PULIZIA FILTRO:** Per effettuare la pulizia periodica del filtro o la sua sostituzione, sganciare il coperchio dal porta motore premendo sui fori laterali mediante un piccolo cacciavite e svitare le quattro viti del coperchio per accedere al filtro. Lavarlo in acqua fredda e farlo asciugare bene prima di riposizionarlo.



- **RESET LED DI SEGNALAZIONE:** Terminata la pulizia del filtro, tenere premuto il tasto  sul telecomando finché il led lampeggerà di BIANCO.

TASTO	LED	COLORE
 Necessaria pulizia filtro	 (ogni 60 minuti)	ARANCIONE
Conferma reset segnale pulizia filtro		BIANCO

Inoltre si consiglia di procedere periodicamente con:

- **PULIZIA PLASTICHE:** dopo aver interrotto il circuito di alimentazione, usando la massima attenzione, pulire con acqua e detersivo neutro le parti che lo richiedono.
- **CONTROLLO SCAMBIATORE DI CALORE:** si consiglia di verificare con una certa periodicità che lo scambiatore di calore sia pulito in quanto la sporcizia ne riduce l'efficienza. In caso di necessità rimuoverlo, lavarlo con acqua corrente e lasciarlo asciugare accuratamente; quindi reinserire lo scambiatore come indicato a pag. 8, fig. 2.

PARTI DI RICAMBIO

COD.	
AP19978	Filtro ricambio FR004
6306031	Griglia
6306032	Scambiatore ceramico Ø160 mm
6306033	Tubo telescopico Ø160 mm
AP199932	Unità di ventilazione Ø160 mm

COD.	
6306035	Scambiatore ceramico Ø100 mm
6306036	Tubo telescopico Ø100 mm
AP199892	Unità di ventilazione Ø100 mm
AP6R6306150	Telecomando IR

6 - RISOLUZIONE PROBLEMI



Le operazioni di risoluzione problemi devono essere effettuate nel rispetto delle normative vigenti, ed esclusivamente da personale tecnico qualificato.

PROBLEMA	POSSIBILI CAUSE	RIMEDI
L'unità ventilante non si attiva	<ul style="list-style-type: none"> Alimentazione non è inserita Non funziona il telecomando 	<ul style="list-style-type: none"> Verificare l'alimentazione dell'unità ventilante Verificare che le batterie del telecomando siano cariche
Portata aria insufficiente	<ul style="list-style-type: none"> Filtro, scambiatore di calore o griglia intasati Corpo estraneo nella tubazione Scambiatore di calore intasato Velocità impostata troppo bassa Sensore crepuscolare in funzione Problema alla ventola 	<ul style="list-style-type: none"> Pulire il filtro Pulire tubazione, scambiatore di calore e griglia Aumentare la velocità di ventilazione Verificare la soglia di intervento del sensore crepuscolare Verificare l'unità ventilante
Rendimento dello scambiatore di calore insufficiente	<ul style="list-style-type: none"> Scambiatore di calore intasato 	<ul style="list-style-type: none"> Pulire lo scambiatore di calore
Vibrazioni e rumorosità eccessive	<ul style="list-style-type: none"> Installazione dell'unità di ventilazione non corretta Installazione del tubo non corretta 	<ul style="list-style-type: none"> Verificare fissaggio unità Verificare fissaggio tubo
Perdita acqua dall'unità	<ul style="list-style-type: none"> Installazione tubo con inclinazione errata 	<ul style="list-style-type: none"> Verificare la corretta installazione del tubo
L'unità ventilante non cambia velocità	<ul style="list-style-type: none"> Sensore umidità relativa / qualità dell'aria VOC in funzione 	<ul style="list-style-type: none"> Attendere il termine della procedura di intervento sensore umidità relativa / qualità dell'aria VOC
L'unità ventilante non cambia modalità di funzionamento	<ul style="list-style-type: none"> Non funziona il telecomando 	<ul style="list-style-type: none"> Verificare che le batterie del telecomando siano cariche

Per maggiori informazioni e assistenza rivolgiti al tuo installatore di fiducia oppure scrivi a supportotecnico@aspira.it indicando modello in uso e la problematica riscontrata.

7 - CONDIZIONI GENERALI DI GARANZIA

La garanzia convenzionale ha durata di 24 mesi, che decorrono dalla data di installazione dell'apparecchiatura. La garanzia copre tutte le parti dell'apparecchiatura, ad esclusione di quelle soggette a normale usura derivante dall'impiego.

DECENTRALIZED HEAT RECOVERY UNIT

Dear customer, thank you for purchasing a Fantini Cosmi ECOCOMFORT PLUS Series high-efficiency decentralized heat recovery unit for managing air exchange and home comfort. This manual contains all the information required for correct installation and use.

You can also download this manual in digital format and in several languages by framing the QR code below and typing in the product code.

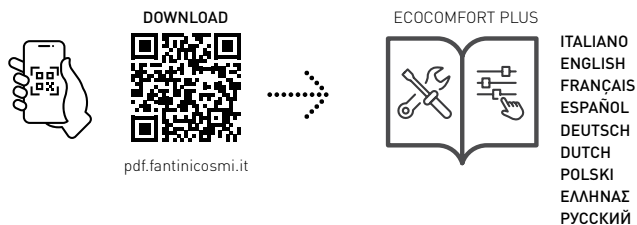

Package contents

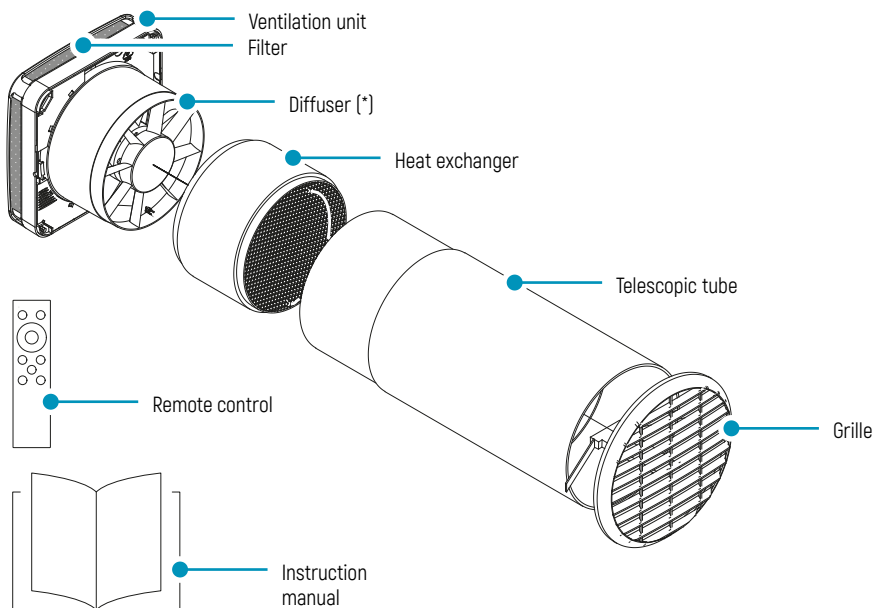

(*) Only included in units with Ø 160 mm code AP19993

CONTENTS

1 - WARNINGS	PAGE 18
2 - TECHNICAL DATA	PAGE 19
3 - INSTALLATION	PAGE 20
3.1 - PREPARATION	PAGE 20
3.2 - ASSEMBLY AND ELECTRICAL CONNECTION	PAGE 22
4 - USE PAGE	PAGE 24
4.1 - SWITCHING ON AND OFF	PAGE 25
4.2 - SELECTING THE OPERATING MODE	PAGE 25
4.3 - SETTING THE VENTILATION SPEED	PAGE 27
4.4 - INFORMATION ON CURRENT OPERATIONAL STATUS	PAGE 27
4.5 - ACTIVATING AND SETTING SENSORS	PAGE 27
5 - CLEANING AND MAINTENANCE	PAGE 28
6 - TROUBLESHOOTING	PAGE 29
7 - GENERAL WARRANTY CONDITIONS	PAGE 29

1 - WARNINGS



Carefully read the installation instructions, safety warnings, operating and maintenance instructions in this booklet, which should be kept for further reference.

- Installation of the device should only be carried out by qualified technicians in compliance with the regulations in force and with an omnipolar switch with a contact opening distance of 3 mm or more.
- The device is intended for ventilation with heat recovery of residential rooms; other uses are not permitted and exempt the manufacturer from any liability for the consequences of improper use, as well as in the event of incorrect installation.
- After removing the packaging, check the integrity of the device; if in doubt, do not use it.
- The use of any electrical appliance involves observing certain basic rules. In particular:
 - Do not touch the device with wet/damp hands or feet or bare feet.
 - Do not expose the device to the weather (rain, sun, etc.).
 - Before carrying out any maintenance or cleaning operations, disconnect the device from the power supply by opening the omnipolar switch on the line.
 - DO NOT power the device with the cover open.
- The device complies with European Directives 2014/30/EU and 2014/35/EU.
- Do not obstruct the suction grille.
- In accordance with current accident prevention laws, make sure that no moving parts of the device can be accessed after installation. If an appliance using gas (or other fuels) is installed in the room to be ventilated, make sure that there is an adequate exchange of air to ensure perfect combustion of the device and correct operation of the ventilation unit.
- Do not install the extractor fan in the same duct as a gas appliance.
- Only wall installation is permitted.

Disposal



The symbol of the crossed-out wheeled bin indicates that the products must be collected and disposed of separately from household waste at the end of their useful life.

The user must, therefore, either return the end-of-life equipment to the appropriate separate collection centres for electronic and electro-technical waste or return it to the dealer when purchasing new equipment of an equivalent type, on a one-for-one basis. Appropriate separate collection for subsequent recycling, treatment and environmentally sound disposal of discarded equipment helps to avoid possible negative effects on the environment and health and promotes the recycling of materials from which the equipment is made. Illegal disposal of the product by the user entails application of the administrative sanctions set out in Legislative Decree No 22/1997* [Article 50 et seq. of Legislative Decree No 22/1997].

2 - TECHNICAL DATA

Code		AP19989	AP19993
Tube diameter (mm)		100	160
Power supply		110-230V ~50/60Hz	
Flow rate (m ³ /h)	Low speed	7	28
	Medium speed	16	33
	High speed	26	50
	Minimum speed (night)	5	15
	Maximum speed (boost) ^[1]	30	55
Power consumption (W)	Low speed	2	2.8
	Medium speed	3.5	5.2
	High speed	5	8.9
	Minimum speed (night)	n.a.	1.6
	Maximum speed (boost) ^[1]	5.5	9
Noise level [dB(A) 1.5m]	Low speed	18	26
	Medium speed	23	30
	High speed	28	36
	Minimum speed (night)	n.a.	n.a.
	Maximum speed (boost) ^[1]	31	38
Operating temperature		-20°C ÷ +50°C	
Filter classification		ISO COARSE	
IP		X4	
Heat recovery efficiency		Up to 90%	Up to 90%
Remote control battery life		> 24 months	

^[1] This speed cannot be selected manually (see chapter 4.5 - Activating and setting sensors)

DIMENSIONS (mm)

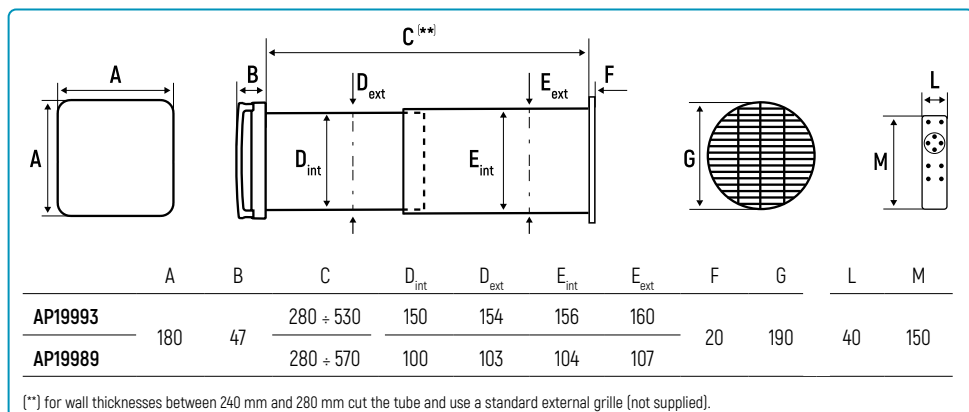

3 - INSTALLATION



Installation and maintenance operations must be carried out with the system's electrical voltage switched off and by qualified personnel, in compliance with the regulations in force.

3.1 - PREPARATION

CORE DRILLING

1

POSITIONING OF A DEVICE

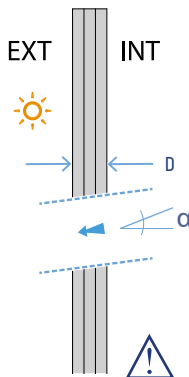
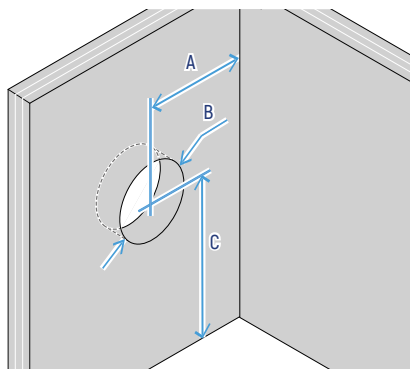

A	≥ 120 cm
B	∅ 11.0 cm
	∅ 16.2 cm
C	≥ 230 cm
D	24 - 53/57 cm
α	1 - 3°

POSITIONING OF MULTIPLE DEVICES

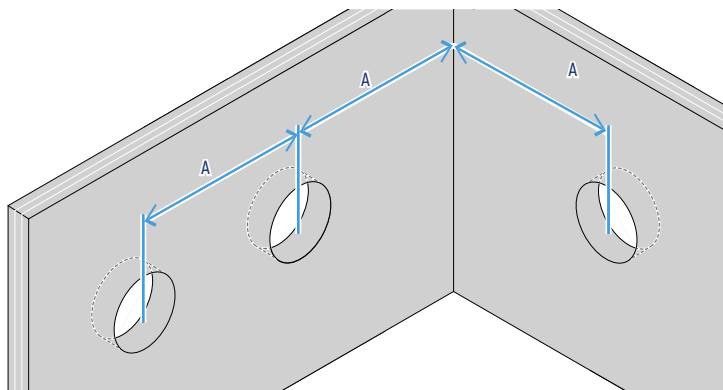

A	≥ 120 cm
---	----------



Important

Ensure that the hole is tilted outwards (α) to avoid backflow of condensate.

PREPARATION FOR ELECTRICAL CONNECTION

2

A

B

A - POWER SUPPLY UNDER TRACK
Bring the power supply to the hatched area.

B - EXTERNAL POWER SUPPLY
Bring the power supply from the left side to the cable feedthrough hole (see page 23 for positioning).

INSERTION OF THE TELESCOPIC TUBE

3

EXT

INT

E (*)

E	
> 28 cm	< 53 / 57 cm

* for wall thicknesses between 240 mm and 280 mm, use only the inner tube, cutting it to the required size; then use a standard external grille (not supplied).

Important

Insert the telescopic tube, positioning the larger diameter part flush with the outer wall. Slide the inner tube to bring it flush with the inner wall of the room. Ensure that the tube is properly secured.

3.2 - ASSEMBLY AND ELECTRICAL CONNECTION



All assembly operations are to be carried out from inside the room.

GRILLE POSITIONING

1

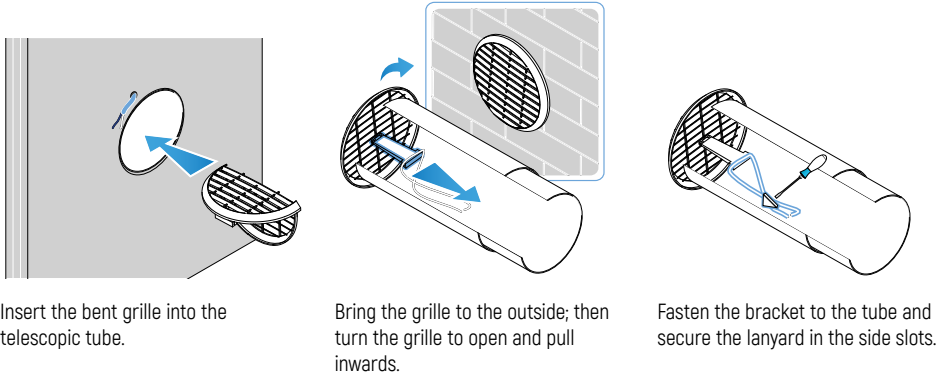

Important

Check the orientation of the grille: the flaps must be oriented downwards to prevent rain from entering. Please refer to the grille instructions in the package.

HEAT EXCHANGER INSERTION

2

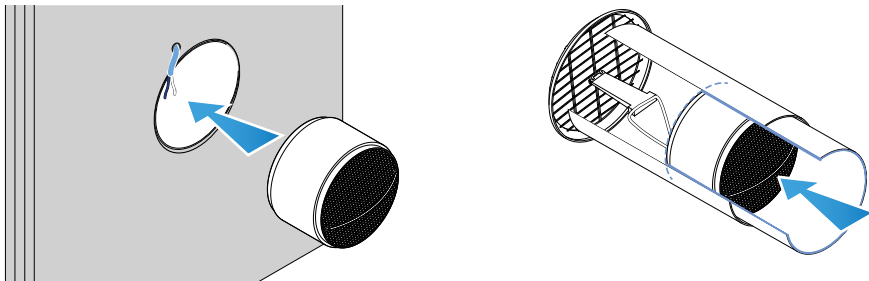

PREPARATION FOR FIXING THE VENTILATION UNIT

3

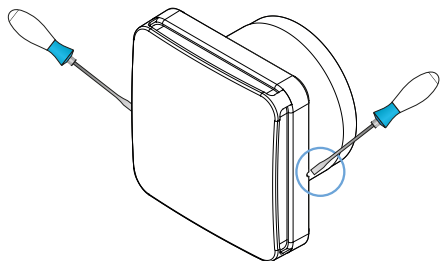

Release the cover from the motor holder by pressing on the 2 side holes with a small screwdriver.

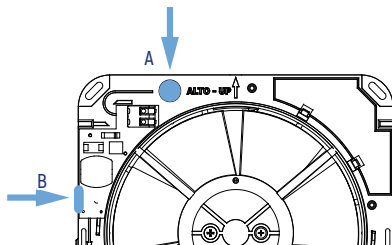

Open the hole (A) provided for cable routing; in the case of external, non-tracked connections, open the side passage (B) both on the motor holder and at the cover.

FIXING THE VENTILATION UNIT AND ELECTRICAL CONNECTION



Installation and maintenance operations must be carried out with the system's electrical voltage switched off and by qualified personnel, in compliance with the regulations in force.

4

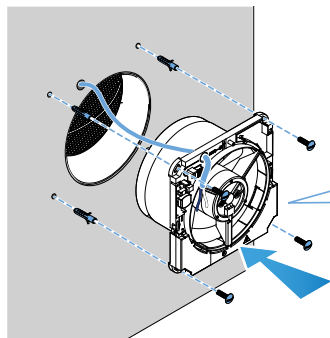

Place dowels in the fixing holes; then proceed to fix the unit to the wall by running the power cable through the hole provided.

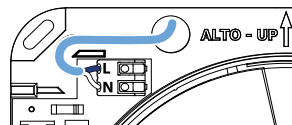
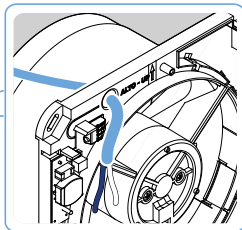

Place the power cable in the strain relief passage and connect L and N as shown. The terminal block is of the quick-connect type; to insert the conductor, press the appropriate tab.

The device complies with double insulation standards (Class II) and therefore does not require an earth cable.

Replace the cover on the motor holder by pressing lightly.



WARNING

DO NOT power the device with the cover open.

4 - USE

The ECOCOMFORT PLUS ventilation unit with heat recovery ensures a continuous and constant exchange of air in the room, preventing mould and humidity, preventing energy losses caused by opening windows, and enables heat recovery and thus a reduction in heating and cooling costs in winter and summer.

ECOCOMFORT PLUS bases its operation on the principle of regenerative heat recovery which, through the highly efficient ceramic heat exchanger, accumulates the heat given off by the airflow leaving the room and returns it when the airflow reverses direction.

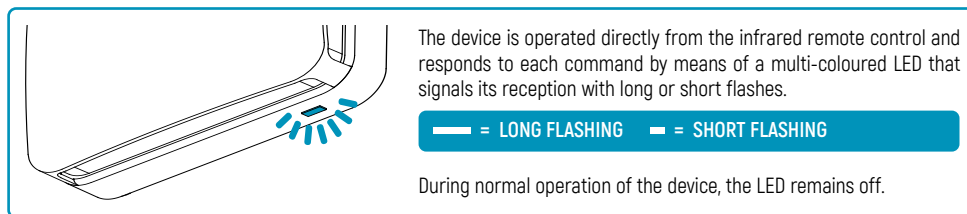

The device is operated directly from the infrared remote control and responds to each command by means of a multi-coloured LED that signals its reception with long or short flashes.

— = LONG FLASHING - - = SHORT FLASHING

During normal operation of the device, the LED remains off.

REMOTE CONTROL

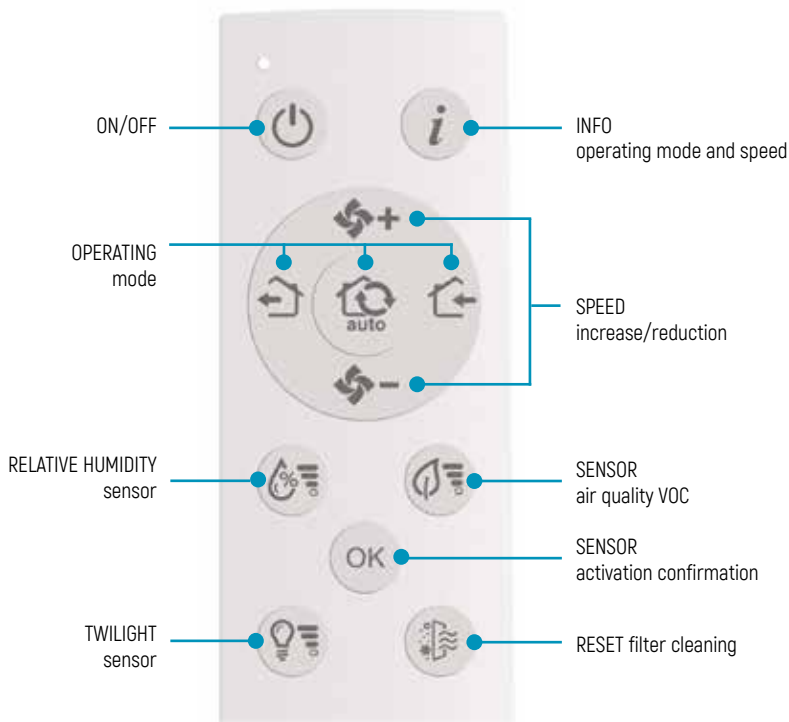



- ON/OFF
- INFO operating mode and speed
- OPERATING mode
- SPEED increase/reduction
- RELATIVE HUMIDITY sensor
- SENSOR air quality VOC
- OK
- SENSOR activation confirmation
- TWILIGHT sensor
- RESET filter cleaning

INSERTING AND REPLACING REMOTE CONTROL BATTERIES

Open the battery compartment cover and insert 2 AAA batteries (not supplied) observing the polarities indicated.

4.1 - SWITCHING ON AND OFF

KEY	MODE	OPERATION	LED FLASHING	COLOUR
	ON	The unit switches on with the last set operating mode and speed	See operating mode table	
	OFF	Unit shuts down		RED







The device can also be switched on by directly selecting the operating modes or by increasing the speed.





Important

Switching off the system results in the ventilation unit shutting down with the consequent interruption of air exchange in the rooms.

4.2 - SELECTING THE OPERATING MODE

KEY	MODE	OPERATION	LED FLASHING	COLOUR
	EXTRACTION	The unit extracts air from the room for 60 minutes, then switches to "automatic cycle" mode.		RED
	INTAKE	The unit injects air into the room for 60 minutes, then switches to "automatic cycle" mode.		BLUE
	AUTOMATIC CYCLE	The unit draws in/out air from the room by automatically optimising cycle intervals and recovering heat.		RED/BLUE



4.3 - SETTING THE VENTILATION SPEED

KEY	SPEED			
		EXTRACTION	INTAKE	AUTOMATIC CYCLE
		RED	BLUE	RED/BLUE
	HIGH			
	MEDIUM			
	LOW			
	MINIMUM (NIGHT)			

It is possible at any time to check the current operating mode and speed by pressing the  key.

4.5 - ACTIVATING AND SETTING SENSORS

To further improve indoor air quality and ensure maximum comfort during operation in "automatic cycle" mode, the following sensors can be activated:

-  **% relative humidity:** measures the percentage of relative humidity in the room (TURQUOISE LED signal)
-  **air quality VOC:** measures the PPM of Volatile Organic Compounds in the environment (GREEN LED signal)
-  **twilight sensor:** measures the light (LUMEN) in the room (YELLOW LED signal)

For each of these sensors, it is possible to select a tripping threshold, i.e. the level of humidity, air quality and/or brightness tolerated above which the device should intervene.

SENSOR ACTIVATION/DEACTIVATION AND THRESHOLD SETTING

To activate and deactivate the sensors and vary their tripping threshold:

1. Press and hold the button of the sensor you want to set for 5 sec. until the LED flashes.
2. To activate/deactivate and change the sensor tripping threshold, briefly press the relevant button. Each press increases the tripping threshold by one level up to the highest level, and then cyclically returns to "sensor not active".

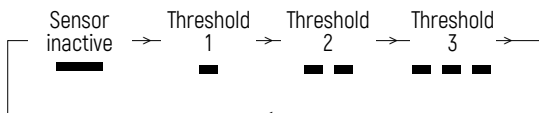

With each press, the LED on the device indicates the selected threshold by flashing the corresponding colour.

3. To confirm the setting press  or wait 60 sec. for automatic confirmation.



Important





The sensors can only intervene during operation in "AUTOMATIC CYCLE" mode; if the minimum speed (night) is set, the sensors are temporarily disabled.

CHECKING SENSOR SETTINGS

To check the settings of each sensor, briefly press the button for the sensor you wish to check. The device will return the required information with flashes of the relevant colour as described in the sensor tables.





HUMIDITY SENSOR

The relative humidity in the room is measured when the humidity sensor is activated. If the measured value is higher than the set threshold, the ventilation unit switches to "extraction mode" at BOOST speed (maximum speed) for approx. 3 minutes. The procedure will be repeated until the set threshold is reached or a maximum of 3 times in one hour, and temporarily inhibits certain functions of the remote control.

KEY	SENSOR SETTING	LED FLASHING	COLOUR
	Sensor inactive		TURQUOISE
	Low humidity 55%		
	Medium humidity 60%		
	High humidity 65%		





AIR QUALITY SENSOR - VOC

Activating the VOC air quality sensor measures the level of Volatile Organic Compounds present in room; if the value detected is higher than the set threshold, the ventilation unit switches to "extraction mode" at BOOST speed (maximum speed) for approx. 3 minutes. The procedure will be repeated until the set threshold is reached or a maximum of 3 times in one hour, and temporarily inhibits certain functions of the remote control.

KEY	SENSOR SETTING	LED FLASHING	COLOUR
	Sensor inactive		GREEN
	Air quality EXCELLENT		
	Air quality GOOD		
	Air quality MEDIUM		

TWILIGHT SENSOR

When the twilight sensor is activated, the light level in the room is measured to allow an automatic reduction of the ventilation speed during the hours of darkness (e.g. during the night); if the light value detected is below the set threshold, the ventilation unit switches to the minimum (night) speed. The twilight sensor overrides operation of the relative humidity and VOC air quality sensors.

KEY	SENSOR SETTING	LED FLASHING	COLOUR
	Sensor inactive		YELLOW
	Speed reduction in the dark		
	Speed reduction with shadow		
	Speed reduction in semi-darkness		



Important

Ensure that the device is not positioned in semi-darkness so that the twilight sensor can intervene properly.

5 - CLEANING AND MAINTENANCE



Maintenance and cleaning of the filter must be carried out with the system's electrical voltage switched off, in compliance with the regulations in force, and only by qualified technical personnel; therefore, it is advisable to agree on a periodic cleaning schedule.

For the device to work properly, the filter and heat exchanger must be cleaned periodically.

The filter cleaning warning is signalled approximately every 1000 hours of use (depending on the speeds used) by a flashing of the ORANGE LED once every 60 minutes.

- **FILTER CLEANING:** To carry out periodic filter cleaning or replacement, release the cover from the motor holder by pressing on the side holes with a small screwdriver and unscrew the four cover screws to access the filter. Wash it in cold water and let it dry well before repositioning it.

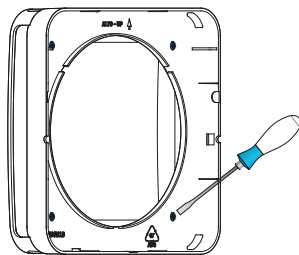
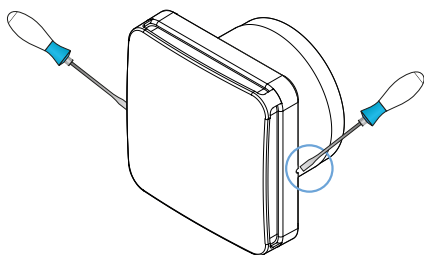

- **LED RESET:** When you have finished cleaning the filter, press and hold the button on the remote control until the LED flashes WHITE.

KEY	LED	COLOUR
Filter cleaning required	(every 60 minutes)	ORANGE
Filter cleaning signal reset confirmation		WHITE

In addition, it is advisable to proceed periodically with:

- **CLEANING PLASTICS:** after disconnecting the power supply circuit, using the utmost care, clean the parts that require it with water and neutral detergent.
- **HEAT EXCHANGER CHECK:** it is advisable that the heat exchanger be checked periodically to ensure that it is clean, as dirt reduces its efficiency. If necessary, remove it, wash it under running water and allow it to dry thoroughly; then reinsert the exchanger as shown on page 22, fig. 2.

SPARE PARTS

CODE	
AP19978	Replacement filter FR004
6306031	Grille
6306032	Ceramic exchanger Ø160 mm
6306033	Telescopic tube Ø160 mm
AP199932	Ventilation unit Ø160 mm

CODE	
6306035	Ceramic exchanger Ø100 mm
6306036	Telescopic tube Ø100 mm
AP199892	Ventilation unit Ø100 mm
AP6R6306150	IR remote control

6 - TROUBLESHOOTING



Troubleshooting operations must be carried out in accordance with current regulations, and only by qualified technical personnel.

PROBLEM	POSSIBLE CAUSES	REMEDIES
Ventilation unit does not activate	<ul style="list-style-type: none"> Power supply is not switched on Remote control does not work 	<ul style="list-style-type: none"> Check the power supply to the ventilation unit Check that the remote control batteries are charged
Insufficient air flow	<ul style="list-style-type: none"> Clogged filter, heat exchanger or grille Foreign body in the piping Clogged heat exchanger Set speed too low Twilight sensor in operation Fan problem 	<ul style="list-style-type: none"> Clean the filter Clean piping, heat exchanger and grille Increase ventilation speed Check the tripping threshold of the twilight sensor Check the ventilation unit
Insufficient heat exchanger efficiency	<ul style="list-style-type: none"> Clogged heat exchanger 	<ul style="list-style-type: none"> Clean the heat exchanger
Excessive vibration and noise	<ul style="list-style-type: none"> Incorrect installation of the ventilation unit Incorrect tube installation 	<ul style="list-style-type: none"> Check unit fixing Check tube fixing
Water leakage from the unit	<ul style="list-style-type: none"> Tube installation with incorrect inclination 	<ul style="list-style-type: none"> Check the correct installation of the tube
Ventilation unit does not change speed	<ul style="list-style-type: none"> Relative humidity/air quality sensor VOC in operation 	<ul style="list-style-type: none"> Wait for the end of the relative humidity/air quality VOC sensor intervention procedure
Ventilation unit does not change operating mode	<ul style="list-style-type: none"> Remote control does not work 	<ul style="list-style-type: none"> Check that the remote control batteries are charged

For further information and assistance please contact your installer or write to expert@fantinicosmi.it indicating the model in use and the problem encountered.

7 - GENERAL WARRANTY CONDITIONS

The conventional warranty lasts 24 months, starting from the date the equipment is installed. The warranty covers all parts of the equipment, except those subject to normal wear and tear resulting from use.

Made in Italy



FANTINI COSMI S.p.A.

Via dell'Osio, 6 - 20049 Caleppio di Settala, Milano - ITALY

Tel. +39 02 956821 - info@fantinicosmi.it

www.fantinicosmi.it

SUPPORTO TECNICO

supportotecnico@aspira.it

EXPORT DEPARTMENT

export@fantinicosmi.it

5680064A - 07/2024